



# ダイレクト電源用 超高輝度LED表示灯

AC, DC, 100V





LED Indicator Lights Without Transformer AC, 200V

AC, 200V

**D08**

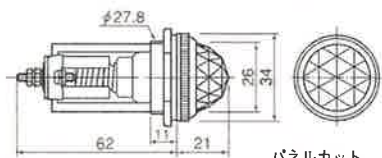
φ28 φ30 《抵抗器内蔵》〈Included Resistor〉 for E-12、T-20 ランプ交換型LED表示灯

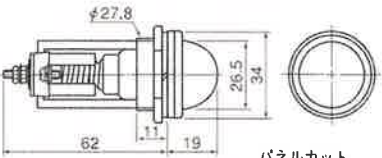

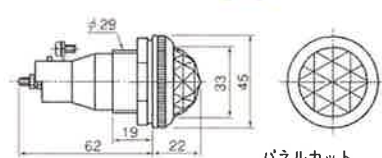
<p>■DO8-B4D形 AC/DC 100V AC 200V</p>   <p>発光色 R/R,G/G,O/O,W (白) B/B パネルカット Mounting Hole φ28</p>	<p>■DO8-B4M形 AC/DC 100V AC 200V</p>   <p>発光色 R/R,G/G,O/O,W (白) B/B パネルカット Mounting Hole φ28</p>	<p>■DO8-B2D形 AC/DC 100V AC 200V</p>   <p>発光色 R/R,G/G,O/O,W (白) B/B パネルカット Mounting Hole φ30</p>
---	---	---

## ■使用ランプ (Using Lamp)

■DO8-100ADE T-20 AC/DC 100V  
■DO8-200E T-20 AC 200V



R, G, O, B

## ●標準色別

記号	LED発光色 LED Lighting Color	レンズ色 Lens Color
R/R	赤 (Red)	赤 (Red)
G/G	緑 (Green)	緑 (Green)
O/O	橙 (Orange)	橙 (Orange)
O/W	橙 (Orange)	白 (White)
B/B	青 (Blue)	青 (Blue)

## ■仕様 (Typical Specifications)

形 式 名 Model		DO8-B4D形	DO8-B4M形	DO8-B2D形
定 格	定 格 電 圧 Using Voltage	AC/DC 100V, AC 200V		
	定 格 電 流 Electric Current	AC/DC 100V = 5mA (3mA~6mA), AC 200V = 5mA (4mA~7mA)		
性 能	レ ン ズ 色 Lens Color	赤 (Red), 緑 (Green), 白 (White), 橙 (Orange), 青 (Blue)		
	結 線 Terminal Connection	M3 ナット及び3×6ビス (M3 Nut or 3×6 Screw)		
材 質	周 囲 温 度 Operating Temp. Range	-20℃~+50℃		
	レ ン ズ Material of Lens	ポリカーボネート樹脂 (Polycarbonate)		
	本 体 ケ ー ス Material of Body	亜鉛ダイキャスト、クロームメッキ (Zinc die-casting, Chrome-Plate Brass)	PBT, 黒 (PBT Black Color)	
	フ ラ ン ジ Material of Flange	亜鉛ダイキャスト、クロームメッキ (Zinc die-casting, Chrome-Plate Brass)	ABS樹脂クロームメッキ ABS, Chrome-Plate Brass	

●For improvement purposes, the specifications are subject to change without advance notice.

## ■電氣的性能 (Electric Characteristics)

充電部—アース間

絶縁耐圧 2kV 1分間 異常なし  
Die-electric Strength : 2kV 1Minute  
絶縁抵抗 500Vメガー 100MΩ以上  
Insulating Resistance : DC500V 100MΩ

## ■御注文に際して (Ordering Information)

●AC専用 (ご注文の場合)

● DO8-B4D AC200V R / R 数量  
形式名 電 圧 LED発光色 レンズ色  
(Model) (Voltage) (Color) (Quantity)

\* AC/DC (ご注文の場合)

● DO8-B4D AC/DC100V O / W 数量  
形式名 電 圧 LED発光色 レンズ色  
(Model) (Voltage) (Color) (Quantity)



# φ25形 LED 表示灯

φ25 LED LAMPS INDICATOR LIGHTS 《Included Resistor》

D08

φ25 《抵抗器内蔵》 E-12, T-13使用ランプ交換形8チップLED表示灯

パネルカット Mounting Hole φ25



### ●標準色別

記号	LED発光色 LED Lighting Color	レンズ色 Lens Color
R/R	赤 (Red)	赤 (Red)
G/G	緑 (Green)	緑 (Green)
W/W	白 (White)	白 (White)
O/O	橙 (Orange)	橙 (Orange)
O/W	橙 (Orange)	白 (White)
B/B	青 (Blue)	青 (Blue)

### ■使用ランプ

◎DUL-24E T-13 AC/DC, 24V, 12V  
DUL-12E T-13



# φ28, φ30形 LED 表示灯

φ28, φ30 LED LAMPS INDICATOR LIGHTS 《Included Resistor》

D08

φ28 φ30 《抵抗器内蔵》《Included Resistor》 for E-12, T-20ランプ交換形LED表示灯

パネルカット Mounting Hole φ28 φ30

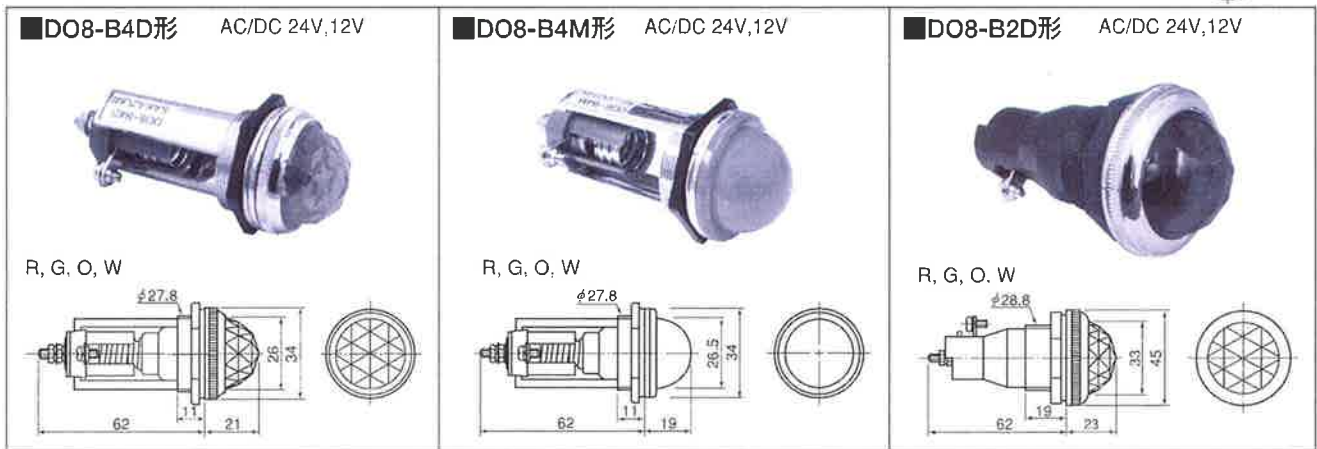

### ●表示灯色とLED発光色

記号	レンズ色 Lens Color	LED発光色 LED Lighting Color
R	赤 (Red)	赤 (Red)
G	緑 (Green)	緑 (Green)
W	乳白 (White)	橙 (Orange)
O	橙 (Orange)	橙 (Orange)

### ■使用LEDランプ

●T-20L8□C形 (E-12, T-20)



AC/DC 24V, 12V

■DO8-B4D形 パネルカット Mounting Hole φ28

■DO8-B2D形 パネルカット Mounting Hole φ30

### ■電氣的性能 (Electric Characteristics)

充電部—アース間

絶縁耐圧 2kV 1分間 異常なし

Dielectric Strength: 2kV 1 Minute

絶縁抵抗 500Vメガ、100MΩ以上

Insulating Resistance: DC 500V 100MΩ

### ■御注文に際して (Ordering Information)

DO8-	B4D	24V	R	数量
形式名	形	電圧	色	

■仕様 (Typical Specifications) φ25ランプ交換形

形式名 Model	DO8-BKS	DO8-BKSB	DO8-BHS	DO8-BMS
定格電圧 Using Voltage	AC/DC 24V, AC/DC 12V			
定格電流 Electric Current	AC/DC 24V-12mA, AC/DC 12V-12mA			
内蔵ランプ Included Lamp	AC/DC 24V=DUL-24E T-13, AC/DC 12V=DUL-12E T-13			
文字記名 Sign the Plate	記名板に彫刻又はフィルム挿入 (For sign written plate and film inside)			不可 (Impossible)
レンズ色 Lens Color	赤 (Red), 緑 (Green), 橙 (Orange), 白 (White), 青 (Blue)			
結線方法 Terminal Connection	Mφ3×ナット、Mφ3×6ビス (Mφ3 Nut & Mφ3×6 Screw)			
使用温度範囲 Operating Temp. Range	-20℃～+55℃			
フランジ Material of Flange	ABS樹脂クロームメッキ	ABS樹脂 黒色	真鍮クロームメッキ (Chrome-Plated Brass)	
本体 Material of Body	PBT樹脂, 黒色 (PBT, Black Color)			
レンズ Material of Lens	ポリカーボネート樹脂 (Polycarbonate)			
文字記名板 Sign the Plate	透明ポリカーボネート樹脂片面乳白色 Clear Polycarbonate (A-side White)			

■仕様 (Typical Specifications) ※φ28ランプ交換形、 ※φ30ランプ交換形

形式名 Model	DO8-B4D	DO8-B4M	DO8-B2D
定格電圧 Using Voltage	AC/DC 24V, AC/DC 12V		AC/DC 24V, AC/DC 12V
定格電流 Electric Current	AC/DC 24V=18mA, AC/DC 12V=36mA		AC/DC 24V=18mA, AC/DC 12V=36mA
内蔵ランプ Included Lamp	T-20L8□C形 (E-12,T-20)		T-20L8□C形 (E-12,T-20)
文字記名 Sign the Plate	不可 (Impossible)		
レンズ色 Lens Color	赤 (Red), 緑 (Green), 橙 (Orange), 白 (White)		
結線方法 Terminal Connection	Mφ3×ナット、Mφ3×6ビス (Mφ3 Nut & Mφ3×6 Screw)		
使用温度範囲 Operating Temp. Range	-20℃～+55℃		
フランジ Material of Flange	亜鉛ダイキャスト、クロームメッキ (Zinc Die-casting, Chrome-Plated Brass)		ABS樹脂クロームメッキ (ABS Chrome-Plated Brass)
本体 Material of Body	亜鉛ダイキャスト、クロームメッキ (Zinc Die-casting, Chrome-Plated Brass)		PBT樹脂, 黒 (PBT, Black Color)
レンズ Material of Lens	ポリカーボネート樹脂 (Polycarbonate)		ポリカーボネート樹脂 (Polycarbonate)

●For improvement purposes, the specifications are subject to change without advance notice.

# LEDスペーサー

LDS

■LDS-30Y, -50R, -70G (LED別売)

販売単位 100個

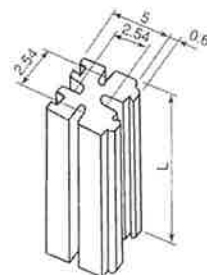

- LDS-30Y L = 3.0mm
- LDS-50R L = 5.0mm
- LDS-70G L = 7.0mm

■材質: ナイロン

難燃性 UL94V-2